



- ・プラスドライバー（ボルトの締め付けに使用）をご用意下さい。
- ・組立て作業は必ず2人以上で行って下さい。
- ・安全のため、床板の上に座ったまま作業をしないで下さい。



締めすぎ注意

割れの原因になるため
ビス固定の際は必ず手動で行い、
強く締めすぎないようにご注意ください。



ヘッドボード
サイドフレーム
フットフレーム



ここまでの作業でこのような形になります

下記の金具が入っていることをお確かめ下さい
別注製品は個数が異なる場合があります。



ビス（短） 8個
対応ドライバー：JIS No.2



開き止め金具 1本



ビス（長）2個 K-Dのみ
対応ドライバー：JIS No.3

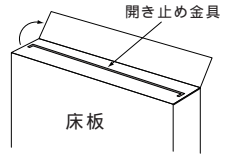

開き止め金具は床板の箱の内蓋に付属

1. ヘッドボードに サイドフレームを左図のように合わせて重ね、ビス(短)で軽く仮止めしておきます。

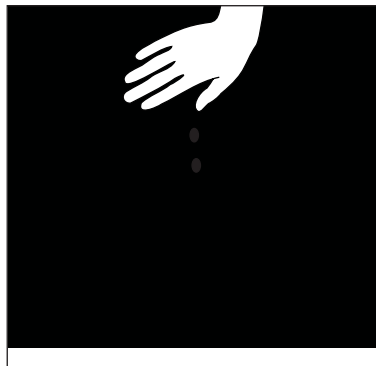
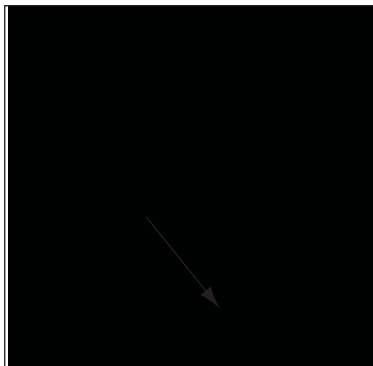

2. サイドフレームに フットフレームを左右同時に差し込み
接合部分を手で押さえながらビスで締め上げて下さい。
ヘッドパネルのビスもしっかり締めあげます。

サイドフレームと フットフレームを締めた後、
フットフレームに荷重をかけ、ビスをもう一度
締め直し、トメが合うことを確認して下さい。

[K~Dサイズは補助脚がつきます。]

3. 補助脚を ヘッドボード、フットフレームの横木に
下からビス(長)で固定します。
4. 開き止めに サイドフレームの横木中央の穴に差し込みます。
5. 床板をのせて完成です。

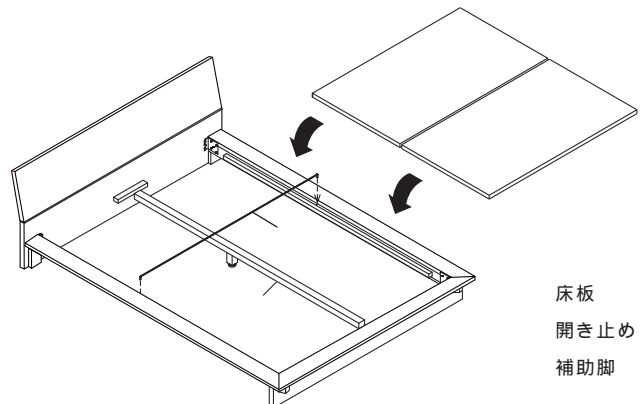

安全にご使用いただく為に・・・ビスがゆるんでいないか定期的に確認し、ゆるんでいたら締め直して下さい。